

ПАСПОРТ. РУКОВОДСТВО ПО ЭКСПЛУАТАЦИИ

EAC

VALTEC

Изготовитель: Shanghai Beok Controls Co., Ltd; ADD: Room 640, Building 1, No.388 Xinfu Road, Minhang District, Shanghai, China



КОМНАТНЫЙ ДВУХКОНТУРНЫЙ WIFI-ХРОНОТЕРМОСТАТ

Модель: VT.AC713

ПС - 47500

ПАСПОРТ. РУКОВОДСТВО ПО ЭКСПЛУАТАЦИИ

1. Назначение и область применения

1.1 Комнатный двухконтурный WIFI-хронотермостат VT.AC713 (далее - термостат) предназначен для автоматического регулирования температуры в двух отопительных контурах обслуживаемого помещения путём подачи управляющих сигналов на элементы управления климатических систем (теплогенератор, сервопривод, насос, вентилятор и т.п.).

1.2 Термостат оснащен встроенным и выносным датчиками температуры и двумя электромагнитными реле, что позволяет регулировать температуру в двух независимых отопительных контурах (например, в контуре радиаторного отопления и контуре теплого пола).

1.3 В термостат интегрирован WIFI-модуль, который обеспечивает возможность управления температурой дистанционно при помощи мобильного устройства. Приложение для мобильных устройств Valtec «Heat Control» доступно для загрузки в *Google Play Market* и *Apple Store*.

1.4 Термостат дает возможность недельного программирования температурных режимов с разделением каждых суток на 6 временных периодов для одного из отопительных контуров. Разбивка на периоды, установленная в устройстве по умолчанию, приведена в таблице:

Период 1	Период 2	Период 3	Период 4	Период 5	Период 6
6.00-7.59	8.00-11.29	11.30-12.29	12.30-17.29	17.30-21.59	22.00-5.59
Проснулись	Ушли на работу	Пришли на обед	Ушли с обеда	Вернулись с работы	Сон

Заводская установка временных периодов может изменяться пользователем.

ПАСПОРТ. РУКОВОДСТВО ПО ЭКСПЛУАТАЦИИ

1.5 Монтаж термостата предусмотрен в стандартную монтажную коробку для скрытой проводки.

1.6 Хронотермостат может выполнять следующие основные функции:

- поддержание температуры в двух независимых отопительных контурах обслуживаемого помещения на основании показаний встроенного и выносного датчиков температуры;
- суточное и недельное программирование температурных режимов для одного отопительного контура (например, контура радиаторного отопления) и поддержание постоянной заданной температуры во втором контуре (например, в контуре теплого пола);
- возможность программного отключения одного из отопительных контуров;
- управление исполнительными устройствами посредством двух электромагнитных реле: с нормально открытой (НО) / нормально закрытой (НЗ) группой контактов для первого контура отопления (встроенный датчик) и нормально открытого (НО) контакта для второго контура отопления (выносной датчик);
- возможность переназначения (программной инверсии) контактов реле второго контура
- подключение к WIFI-сети 2,4 ГГц, обеспечивающее возможность управления хронотермостатом посредством мобильного устройства с операционной системой Android или iOS;
- настройка, управление и контроль работы термостата с лицевой панели устройства и дистанционно посредством мобильного приложения;
- поддержание режима защиты от замерзания;
- настройка зоны нечувствительности (величины гистерезиса) между температурами размыкания и замыкания контактов управляющих реле;

ПАСПОРТ. РУКОВОДСТВО ПО ЭКСПЛУАТАЦИИ

- калибровка показаний датчиков температуры по показаниям контрольного термометра (компенсация погрешности измерений температуры);
- местная (экранный) и дистанционная (на мобильном устройстве) индикация режимов работы, времени, текущей и заданной температуры отопительных контуров;
- подсветка дисплея;
- блокировка настроек для защиты от несанкционированного доступа.

ПАСПОРТ. РУКОВОДСТВО ПО ЭКСПЛУАТАЦИИ

2. Технические характеристики

№	Наименование	Ед. изм.	Значение
1	Напряжение питания	В	220...240 АС
2	Частота сети питания	Гц	50
3	Потребляемая мощность	Вт	0,3
4	Максимальный ток коммутации каждого реле	А	3
5	Диапазон регулирования температуры в контурах отопления	°С	+5...+99
6	Погрешность измерения температуры	°С	±1,0
7	Настраиваемый гистерезис	°С	+1...+9
8	Диапазон рабочих температур окружающей среды	°С	-5...+50
9	Степень защиты корпуса		IP20
10	Тип датчиков температуры		NTC
11	Период программирования для одного отопительного контура	Сутки / неделя	7/1
12	Частота WIFI канала	ГГц	2,4
13	Радиочастотный диапазон	МГц	2412...2462
14	Мощность передатчика	дБм	802.11b: 17±1 802.11g: 14±1 802.11n: 14±1
15	Материал корпуса		Самозатухающие поликарбонат, АБС-пластик
16	Способ монтажа		Встраиваемый (для скрытой проводки)
17	Длина кабеля выносного датчика температуры	м	3
18	Габаритные размеры	мм	86x86x46

ПАСПОРТ. РУКОВОДСТВО ПО ЭКСПЛУАТАЦИИ

19	Рекомендуемый тип монтажных коробок	K201 УХЛ4; D68	
20	Средний полный срок службы	лет	15

3. Комплект поставки

№	Наименование	Количество
1	Комнатный двухконтурный WIFI-Хронотермостат	1 шт.
2	Выносной датчик температуры с кабелем	1 шт./3м
3	Паспорт	1 шт.
4	Винты крепления к монтажной коробке	2 шт.
5	Упаковка	1 шт.

4. Габаритные размеры

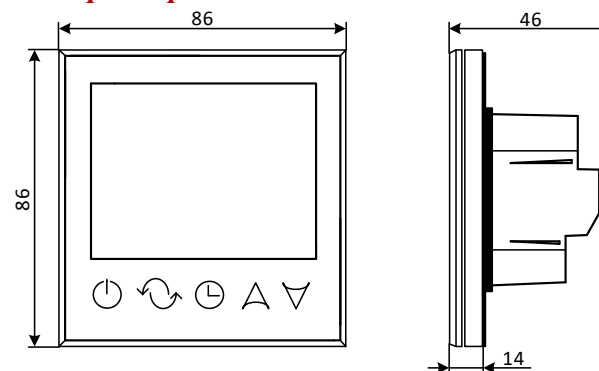

ПАСПОРТ. РУКОВОДСТВО ПО ЭКСПЛУАТАЦИИ

5. Индикация и управление

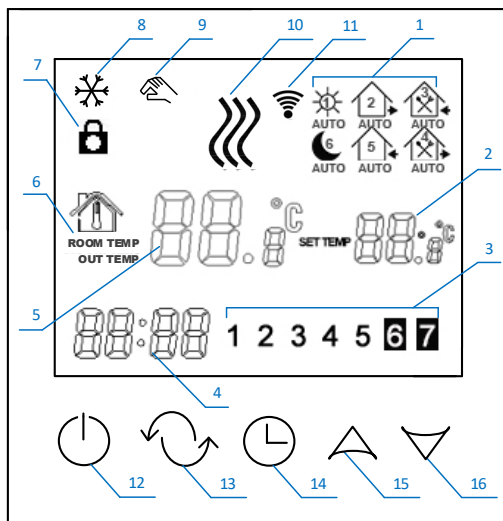

Поз.	Символ	Назначение	Примечание
1		Первый период суток	6.00-7.59 ¹ «Проснулись»
		Второй период суток	8.00-11.29 ¹ «Ушли на работу»
		Третий период суток	11.30-12.29 ¹ «Пришли на обед»
		Четвертый период суток	12.30-16.59 ¹ «Ушли с обеда»
		Пятый период суток	17.00-21.59 ¹ «Вернулись с работы»
		Шестой период суток	22.00-5.59 ¹ «Сон»
2		Индикация заданной температуры	Отображается заданная для режима температура
3		Индикация текущего дня недели	Режимы программирования:



Паспорт и РЭ разработаны в соответствии с требованиями ГОСТ Р 2.601-2019 и ГОСТ Р 2.610-2019

ПАСПОРТ. РУКОВОДСТВО ПО ЭКСПЛУАТАЦИИ

	1 2 3 4 5 6 7		-5 рабочих дней, 2 выходных ¹ ; -6 рабочих дней, 1 выходной; -7 рабочих дней
4		Индикация текущего времени	
5		Индикация текущей температуры	
6		Индикатор датчика температуры	«ROOM» - встроенный датчик, «OUT» - выносной
7		Индикация включенной блокировки	Отображается при включённой блокировке кнопок
8		Индикация режима защиты от заморозки	Прибор поддерживает температуру не ниже +5°C
9		Индикатор режима ручного управления	Поддерживается заданная вручную температура; если значок мигает - прибор поддерживает температуру, заданную вручную до конца периода, затем работает по программе
10		Индикация подачи команды на нагрев	Управляющий контакт одного из контуров отопления сработал
11		Индикатор работы WIFI-модуля	Значок мерцает – нет подключения к сети; горит постоянно – прибор подключился к WIFI
12		Кнопка включения / выключения	

Паспорт и РЭ разработаны в соответствии с требованиями ГОСТ Р 2.601-2019 и ГОСТ Р 2.610-2019

ПАСПОРТ. РУКОВОДСТВО ПО ЭКСПЛУАТАЦИИ

13		Кнопка выбора режимов работы	-ручное управление; -временное ручное управление; -автоматическое управление; -установка периодов (нажать и удерживать более 5 сек)
14		Кнопка смены экрана контура отопления и установки времени	Однократное нажатие – переход на экран второго контура; при удерживании более 5 сек. – установка времени на термостате
15		Кнопка перехода вверх	Плюс / вперед
16		Кнопка перехода вниз	Минус / назад

Примечание: 1- по умолчанию

ПАСПОРТ. РУКОВОДСТВО ПО ЭКСПЛУАТАЦИИ

6. Указания по монтажу и подключению прибора

6.1 Общие требования

6.1.1 Хронотермостат должен быть установлен на стене со свободным воздушным обращением вокруг него. Не следует устанавливать прибор на наружную стену. Рекомендуемая высота установки 0,3...1,5 м от пола.

6.1.2 Хронотермостат следует устанавливать в местах, не подверженных воздействию сквозняков, тепловых излучений и прямых солнечных лучей.

6.1.3 Подключение, установка и техническое обслуживание термостата должны производиться квалифицированными специалистами, изучившими настоящий паспорт.

6.2. Подключение прибора

6.2.1 Электрические подключения производятся с тыльной стороны устройства к клеммной колодке в соответствии с электрической схемой, приведённой на рисунке:

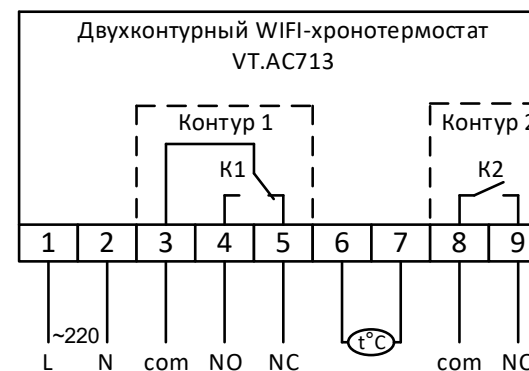

Контур 1 осуществляет работу по встроенному датчику температуры, а контур 2 – по выносному.

6.2.2. Для подключения нормально-закрытых сервоприводов с питанием ~220 В устанавливается перемычка между клеммами 1, 3 и 8 для подачи фазного провода на общие

ПАСПОРТ. РУКОВОДСТВО ПО ЭКСПЛУАТАЦИИ

контакты управляющих реле. Сервопривод контура 1 подключается к 2 и 4 клеммам, контура 2 – к 2 и 9 клеммам.

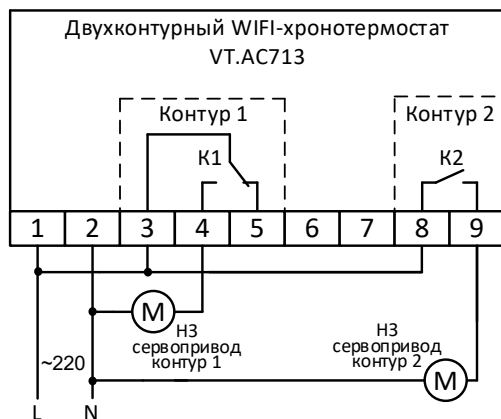

6.2.3. В случае работы с нормально-открытыми сервоприводами, подключение привода контура 1 производится к клеммам 2 и 5, подключение привода контура 2 – к клеммам 2 и 9. При этом необходимо в расширенных настройках термостата установить инверсию управляющего контакта реле контура 2 (в параметре OPt установить значение «01»).

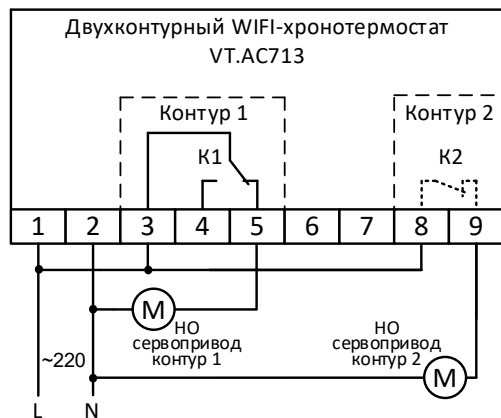

ПАСПОРТ. РУКОВОДСТВО ПО ЭКСПЛУАТАЦИИ

6.2.4. При работе с сервоприводами с напряжением питания 24 В используется дополнительный трансформатор 220/24 В, подключаемый в соответствии с приведёнными схемами:

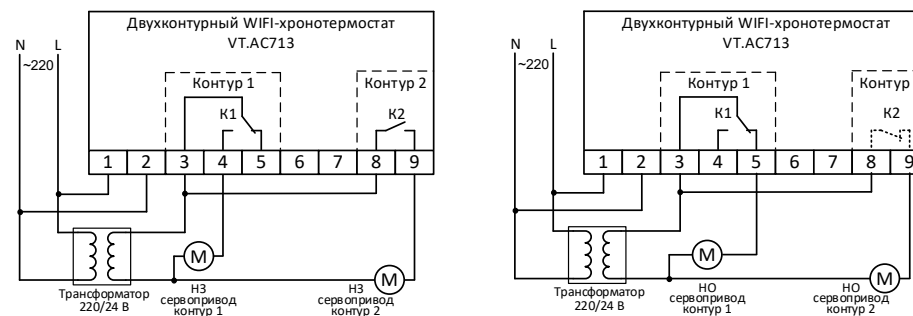

6.2.5. При работе хронотермостата совместно с зональным коммуникатором VT.ZC8.0 перемычки между 1, 3 и 8 клеммами не устанавливаются, для подключения используются только беспотенциальные контакты (сигналы типа «сухой контакт»).

6.2.6. В качестве нагрузки может выступать любое оборудование с потребляемым током до 3А и мощностью до 0,65 кВт на каждом контуре.

6.2.7. Во избежание наводок, кабель выносного датчика, подключаемого к клеммам 6 и 7 термостата, не должен прокладываться в одном канале с силовыми кабелями.

6.3. Установка прибора

6.3.1. Отсоедините переднюю панель от монтажной пластины с клеммной колодкой – для этого слегка оттяните и сдвиньте вниз тыльную часть устройства, тогда крючки металлической монтажной пластины выйдут из пазов передней панели термостата и устройство можно будет разъединить на две части, предоставив доступ к крепежным отверстиям монтажной пластины.

ПАСПОРТ. РУКОВОДСТВО ПО ЭКСПЛУАТАЦИИ

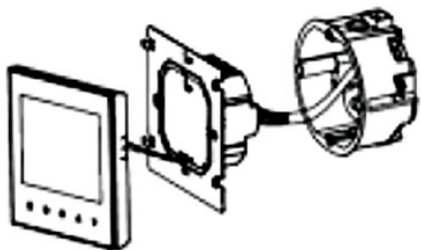

6.3.2. С помощью двух винтов прикрепите монтажную пластину к монтажной коробке.

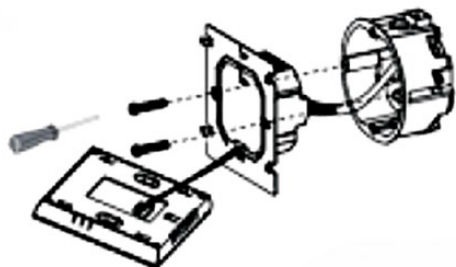

6.3.3. Установите обратно переднюю панель на закрепленную монтажную пластину таким образом, чтобы 4 крючка монтажной пластины попали в отверстия и при сдвиге вниз до упора вошли в пазы передней панели.

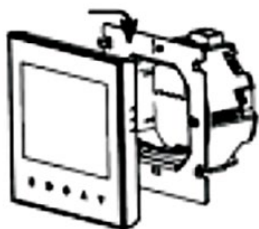





ПАСПОРТ. РУКОВОДСТВО ПО ЭКСПЛУАТАЦИИ

7. Настройка





7.1. Включение / выключение прибора.



7.1.1. Для включения прибора нажмите кнопку . Повторное нажатие этой кнопки выключит прибор. При этом, если в настройках активирован режим защиты от замерзания помещения, защита будет поддерживаться и в отключенном состоянии.

7.2. Установка текущего времени и дня недели

7.2.1. Для установки даты и времени нажмите и удерживайте кнопку  более 5 секунд, после чего станет доступно изменение текущего времени и дня недели. Изменяемый параметр на экране мерцает. Корректировка параметров производится с помощью нажатия кнопок  и , переход между параметрами – нажатием кнопки .

7.3. Блокировка кнопок

7.3.1. Для блокировки кнопок и защиты от несанкционированного изменения настроек термостата, удерживая кнопку , нажмите однократно кнопку  – на экране появится символ . После установки блокировки символ  начинает мерцать при любом воздействии на кнопки, за исключением кнопки включения / отключения термостата.



7.3.2. Для разблокировки используется та же комбинация кнопок – удерживая кнопку , нажать кнопку  (блокировка снимается, когда значок  исчезает с экрана).

7.4. Переключение экранов и режимов работы

7.4.1. При работе термостата с двумя отопительными контурами для контура 1, функционирующего по встроенному датчику температуры, возможно использовать как

ПАСПОРТ. РУКОВОДСТВО ПО ЭКСПЛУАТАЦИИ

автоматический, так и ручной режимы управления; для контура 2 – ручной режим установки целевой температуры.

Одновременно на дисплее термостата отображается экран одного отопительного контура. Переключение между экранами контуров производится однократным кратковременным нажатием кнопки . При этом, основным является экран первого контура, а экран второго контура индицируется на дисплее, пока на нем производятся изменения. Термостат автоматически переключается на экран первого контура после 10-ти секунд бездействия или по нажатию кнопки .

Отображение экрана контура отопления контролируется по





ROOM TEMP
OUT TEMP

состоянию значка  , где:



- «ROOM TEMP» – экран контура отопления 1,
- «OUT TEMP» – экран контура отопления 2.

7.4.2. Переключение контура отопления 1 с ручного на автоматический режим работы и обратно осуществляется однократным кратковременным нажатием кнопки .

Второй контур отопления при этом работает в режиме заданной вручную постоянной температуры.

7.4.3. В *ручном режиме* работы на экране отображается значок  и термостат поддерживает постоянную температуру, заданную пользователем вручную кнопками  и .

7.4.4. При работе устройства в *автоматическом режиме* на экране термостата отображается один из символов запрограммированного суточного периода.



7.4.5. Во время работы хронотермостата в автоматическом режиме в любой момент времени можно задать вручную необходимую температуру кнопками  и  (при этом значок  начинает мерцать), которая будет держаться до окончания

ПАСПОРТ. РУКОВОДСТВО ПО ЭКСПЛУАТАЦИИ

текущего периода. Далее термостат снова перейдет в режим автоматической работы по заданной программе.

Примечание: в случае, если в расширенных настройках выбран только один рабочий отопительный контур (параметр *SEN*, значение «00» или «01») – термостат условно принимает выбранный контур отопления в качестве основного, к которому можно применить как ручной, так и автоматический режим работы с запрограммированными температурными периодами.





7.5. Программирование температурных режимов

7.5.1. Для входа в режим программирования температурных режимов нажмите и удерживайте более 5 секунд кнопку . На дисплее отобразится надпись «loop». Кнопками  и  можно выбрать количество рабочих дней в неделе:



- 12345 – рабочие дни с понедельника по пятницу, суббота и воскресенье – выходные;
- 123456 – рабочие дни с понедельника по субботу, воскресенье – выходной;
- 1234567 – рабочие дни с понедельника по воскресенье.

В рабочие дни хронотермостат регулирует температуру по шести периодам, в выходные – по двум.

7.5.2. Для настройки температуры каждого периода во время индикации «loop 12345 (123456 / 1234567)» нажмите кнопку .

7.5.3. Для настройки времени начала периода и его температуры нажимайте кнопку  (при этом выбранное для корректировки значение начинает мерцать), корректировка параметров производится кнопками  и . Переход к следующему периоду – нажатием кнопки .

7.6. Режим расширенных настроек

7.6.1. Для входа в режим расширенных настроек при выключенном приборе нажмите и удерживайте кнопку , затем нажмите . Для перехода между настройками используйте кнопку .

ПАСПОРТ. РУКОВОДСТВО ПО ЭКСПЛУАТАЦИИ

7.6.2. Перечень расширенных настроек хронотермостата

SEN	Выбор рабочего датчика	С помощью кнопок \triangle и ∇ выберите одно из следующих значений: «00» – рабочим назначается встроенный датчик, термостат управляет только контуром отопления 1 (контур 2 отключен); «01» – рабочим назначается выносной датчик, термостат управляет только контуром отопления 2 (контур 1 отключен); «02» – управление двумя контурами отопления. Заводская настройка: «02».
OSV	Установка температуры контура 2 (при SEN=02)	С помощью кнопок \triangle и ∇ выберите целевое значение для температуры контура отопления 2 (контур выносного датчика). Заводская настройка: 30°C.
dIF	Гистерезис контура выносного датчика	С помощью кнопок \triangle и ∇ настройте величину гистерезиса (зону нечувствительности между температурами размыкания и замыкания контактов) для контура 2. Увеличение гистерезиса уменьшает количество включений привода, но снижает точность поддержания температуры. Диапазон настройки: 1...9°C. Заводская настройка: 2°C.
SVH	Установка максимальной температуры	С помощью кнопок \triangle и ∇ выберите значение максимальной температуры уставки термостата. Диапазон настройки: 5...99°C. Заводская настройка: 35°C.
SVL	Установка минимальной температуры	С помощью кнопок \triangle и ∇ выберите значение минимальной температуры уставки термостата. Диапазон настройки: 5...99°C. Заводская настройка: 5°C.

ПАСПОРТ. РУКОВОДСТВО ПО ЭКСПЛУАТАЦИИ

AdJ	Корректировка показаний встроенного датчика температуры	С помощью кнопок \triangle и ∇ откорректируйте показания температурного датчика контура 1 по данным контрольного термометра. Диапазон настройки: -5...5°C с шагом 1,0°C. Заводская настройка: 0,0 °C.
FrE	Включение / выключение режима защиты от замерзания	С помощью кнопок \triangle и ∇ выставите необходимый режим: «00» – защита от замерзания выключена; «01» – защита от замерзания включена. Заводская настройка: «00».
Pon	Выбор режима включения после сброса питания термостата	С помощью кнопок \triangle и ∇ выставите необходимый режим: «00» – после восстановления питания термостат находится в выключенном состоянии; «01» – после восстановления питания термостат будет в том же состоянии, в котором он был до потери питания (выключен или включен). Заводская настройка: «00».
dF1	Гистерезис контура встроенного датчика	С помощью кнопок \triangle и ∇ настройте величину гистерезиса (зону нечувствительности между температурами размыкания и замыкания контактов) для контура 1. Увеличение гистерезиса уменьшает количество включений привода, но снижает точность поддержания температуры. Диапазон настройки: 1...9°C. Заводская настройка: 2°C.
SCE	Корректировка показаний выносного датчика температуры	С помощью кнопок \triangle и ∇ откорректируйте показания температурного датчика контура 2 по данным контрольного термометра. Диапазон настройки: -5...5°C

ПАСПОРТ. РУКОВОДСТВО ПО ЭКСПЛУАТАЦИИ

		с шагом 1,0°C. Заводская настройка: 0,0 °С.
OPt	Функция переназначения (инверсии) контактов реле контура выносного датчика	С помощью кнопок \triangle и выберите одно из следующих значений: «00» – клемма 9 – нормально-открытый контакт (NO); «01» – клемма 9 – нормально-закрытый контакт (NC). Заводская настройка: «00».
FAC	Возврат к заводским настройкам и режим поиска сети WIFI	С помощью кнопок \triangle и ∇ выставите необходимый режим: «00» – возврат к заводским настройкам термостата; «08» – работа термостата в текущем режиме; «10» или «32» - режим поиска сети WIFI при следующем включении термостата через вход в расширенные настройки.

7.6.3. Выход из режима расширенных настроек в рабочий режим осуществляется нажатием кнопки \curvearrowright на последнем параметре «FAC», либо выключением и повторным включением термостата путем нажатия кнопки \odot .

7.6.4. Код ошибки: «Er» – обрыв или короткое замыкание датчика температуры.

7.7. Характеристика выносного датчика температуры (L=22; D=7)

Температура, °C	Сопротивление, Ω
5	22050
10	17960
20	12091
30	8312
40	5827

ПАСПОРТ. РУКОВОДСТВО ПО ЭКСПЛУАТАЦИИ

8. Работа с WIFI и мобильным приложением Valtec «Heat Control»

8.1. Установка приложения

8.1.1. Скачайте и установите приложение на мобильное устройство, используя *Google Play Market* или *Apple Store*.

Найти приложение через поиск можно по ключевым словам: «valtec», «vt», «heat control», «heatcontrol».

8.2. Параметры WIFI и настройка WIFI-модуля хронотермостата

8.2.1. Убедитесь в следующем:

- частота WIFI-канала 2,4 ГГц;
- в названии и пароле используемой WIFI-сети присутствуют только латинские буквы и цифры, нет пробелов, знаков препинания или специальных символов;
- длина пароля не превышает 32-х знаков. Пароль не должен быть пустым.

8.2.2. Подключитесь с мобильного устройства к сети WIFI, в которой будет работать термостат. При этом необходимо отключить передачу данных на мобильном устройстве по 3G/4G, а также активировать режим геолокации устройства.

8.2.3. Войдите в режим расширенных настроек хронотермостата (при выключенном приборе нажмите и удерживайте кнопку \odot , затем нажмите \odot).

8.2.4. Кнопкой \curvearrowright выберите параметр настроек «FAC» и установите кнопкой \triangle значение «10» или «32», нажмите кнопку выключения \odot . Затем повторно войдите в режим расширенных настроек. Термостат запустится в рабочем режиме с активным поиском сети WIFI – символ Wi-Fi начнет ускоренно мерцать.

8.3. Настройка мобильного приложения

8.3.1. Запустите приложение *Valtec «Heat Control»*.



После загрузки приложения появится окно «Термостаты». Нажмите кнопку «Сеть» для настройки WIFI-соединения.

ПАСПОРТ. РУКОВОДСТВО ПО ЭКСПЛУАТАЦИИ

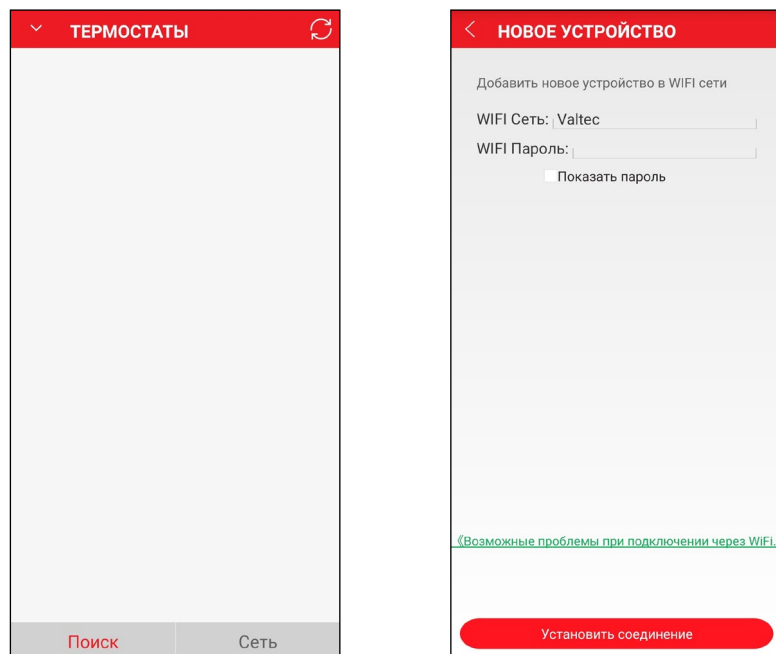
8.3.2. В появившемся окне «Новое устройство» в поле «WIFI Сеть» определяется название используемой сети. В поле «WIFI пароль» необходимо ввести пароль для подключения к сети. Нажмите кнопку «Установить соединение» внизу экрана.



При корректном подключении символ  на дисплее термостата перестанет мерцать и будет гореть постоянно.

8.3.3. Нажатием на значок  вернитесь в окно «Термостаты» и выберите «Поиск». Обновите окно «Поиск устройств» путем нажатия на значок . В списке появится новый термостат, который можно выбрать нажатием, после чего он появится в окне «Термостаты».

ПАСПОРТ. РУКОВОДСТВО ПО ЭКСПЛУАТАЦИИ

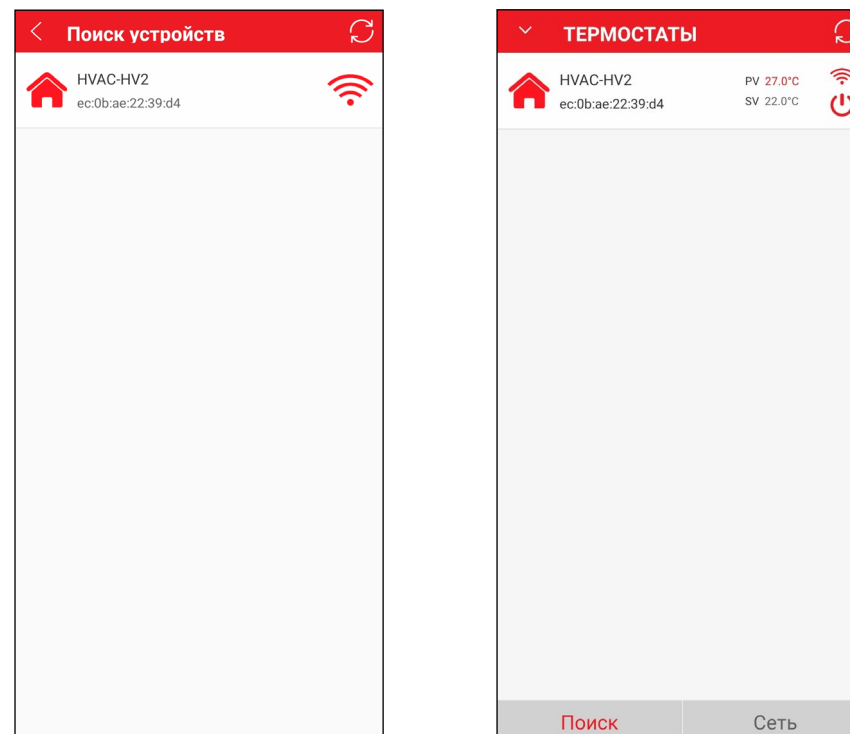

8.3.4. Длительное нажатие на поле с наименованием термостата вызовет меню редактирования, в котором можно переименовать, заблокировать или удалить устройство.

8.3.5. Короткое нажатие на поле с наименованием термостата вызовет окно управления термостатом.

ПАСПОРТ. РУКОВОДСТВО ПО ЭКСПЛУАТАЦИИ

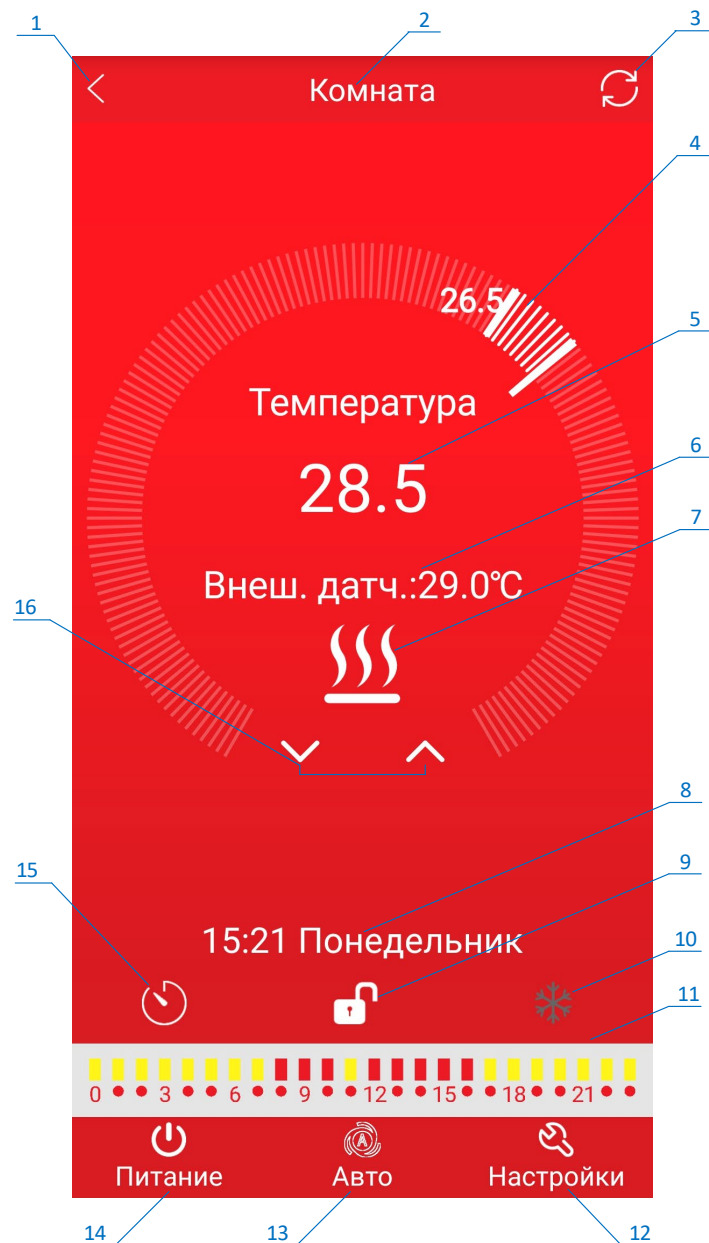

Паспорт и РЭ разработаны в соответствии с требованиями ГОСТ Р 2.601-2019 и ГОСТ Р 2.610-2019

ПАСПОРТ. РУКОВОДСТВО ПО ЭКСПЛУАТАЦИИ

8.3.6. Элементы экрана управления термостатом:

- 1 – кнопка возврата к экрану выбора термостатов;
- 2 – название термостата;
- 3 – кнопка обновления состояния термостата;
- 4 – индикатор текущей температуры;
- 5 – индикатор заданной температурной уставки;
- 6 – индикация показаний температуры выносного датчика;
- 7 – индикация подачи команды на нагрев;
- 8 – текущие время и день недели;
- 9 – кнопка -индикатор включения / выключения блокировки кнопок термостата;
- 10 – кнопка включения / выключения режима защиты помещения от замерзания;
- 11 – поле перехода к настройкам периодов недельного программирования (активизируется при длительном нажатии);
- 12 – кнопка перехода к расширенным настройкам хронотермостата (активизируется при длительном нажатии);
- 13 – кнопка -индикатор выбора режима работы (ручной, автоматический, ручной выбор уставки до окончания текущего периода);
- 14 – кнопка -индикатор включения / выключения термостата;
- 15 – кнопка установки текущего дня недели и времени (синхронизация с датой и временем на мобильном устройстве);
- 16 – кнопки точной установки температурной уставки вручную (аналог кнопок \triangle и ∇ на передней панели термостата).

8.3.7. Используя мобильное приложение, можно производить изменение настроек хронотермостата и в удобной форме корректировать периоды недельного программирования температурных режимов.

8.3.8. При нажатии на поле с необходимым к изменению значением появляется диалоговое окно, при помощи которого возможно произвести изменения.

Паспорт и РЭ разработаны в соответствии с требованиями ГОСТ Р 2.601-2019 и ГОСТ Р 2.610-2019

ПАСПОРТ. РУКОВОДСТВО ПО ЭКСПЛУАТАЦИИ



8.3.9. Мобильное приложение *Valtec «Heat Control»* обеспечивает возможность подключения и управления посредством мобильного устройства несколькими термостатами. Алгоритм подключения новых устройств аналогичен изложенному в п.п. 8.3.1...8.3.3. После завершения настройки, для дистанционного управления с мобильного устройства достаточно доступа в Internet из любой 3G/4G или WIFI сети.

ПАСПОРТ. РУКОВОДСТВО ПО ЭКСПЛУАТАЦИИ

9. Указания по эксплуатации и техническому обслуживанию

- 9.1. Хронотермостат должен эксплуатироваться при условиях, изложенных в технических характеристиках.
- 9.2. Через 30 дней после начала эксплуатации прибора подтяните винты клемм во избежание подгорания клеммной колодки.
- 9.3. Не допускайте грубого механического воздействия на поверхность изделия, а также контакта с кислотами, щелочами, растворителями.
- 9.4. Содержите хронотермостат в чистоте, не допускайте попадания загрязнений, жидкостей, насекомых внутрь изделия.
- 9.5. Дополнительного обслуживания хронотермостат не требует.

10. Условия хранения и транспортировки

- 10.1 В соответствии с ГОСТ 19433-88 изделия не относятся к категории опасных грузов, что допускает их перевозку любым видом транспорта в соответствии с правилами перевозки грузов, действующими на данном виде транспорта.
- 10.1 Изделие должно храниться в упаковке предприятия – изготовителя по условиям хранения 3 по таблице 13 ГОСТ 15150-69.
- 10.2 Транспортировка изделий должна осуществляться в соответствии с условиями 5 по таблице 13 ГОСТ 15150-69.

11 Консервация

- 11.1. Консервация изделия производится в закрытом вентилируемом помещении при температуре окружающего воздуха от 15 до 40°C и относительной влажности до 80% при отсутствии в окружающей среде агрессивных примесей.
- 11.2. Консервация изделия производится в соответствии с требованиями ГОСТ 23216-78 и ГОСТ Р 52931-2008.
- 11.3. Срок защиты без переконсервации – 10 лет.

ПАСПОРТ. РУКОВОДСТВО ПО ЭКСПЛУАТАЦИИ

12. Утилизация

12.1 Утилизация изделия (переплавка, захоронение, перепродажа) производится в порядке, установленном Законами РФ от 04 мая 1999 г. № 96-ФЗ «Об охране атмосферного воздуха» (с изменениями и дополнениями), от 24 июня 1998 г. № 89-ФЗ (с изменениями и дополнениями) «Об отходах производства и потребления», от 10 января 2002 № 7-ФЗ «Об охране окружающей среды» (с изменениями и дополнениями), а также другими федеральными и региональными нормами, актами, правилами, распоряжениями и пр., принятыми во исполнение указанных законов.

12.2 Содержание благородных металлов: *нет*

13. Гарантийные обязательства

13.1 Изготовитель гарантирует соответствие изделия требованиям безопасности, при условии соблюдения потребителем правил применения, транспортировки, хранения, монтажа и эксплуатации.

13.2 Гарантия распространяется на все дефекты, возникшие по вине завода-изготовителя.

13.3 Гарантия не распространяется на дефекты, возникшие в случаях:

- нарушения паспортных режимов хранения, монтажа, испытания, эксплуатации и обслуживания изделия;
- ненадлежащей транспортировки и погрузо-разгрузочных работ;
- наличия следов воздействия веществ, агрессивных к материалам изделия;
- наличия повреждений, вызванных пожаром, стихией, форс - мажорными обстоятельствами;
- повреждений, вызванных неправильными действиями потребителя;

ПАСПОРТ. РУКОВОДСТВО ПО ЭКСПЛУАТАЦИИ

- наличия следов постороннего вмешательства в конструкцию изделия.

13.4 Производитель оставляет за собой право внесения изменений в конструкцию, улучшающие качество изделия при сохранении основных эксплуатационных характеристик.

14. Условия гарантийного обслуживания

14.1. Претензии к качеству изделия могут быть предъявлены в течение гарантийного срока.

14.2. Неисправные изделия в течение гарантийного срока ремонтируются или обмениваются на новые бесплатно. Потребитель также имеет право на возврат уплаченных за некачественное изделие денежных средств или на соразмерное уменьшение его цены. В случае замены или ремонта, замененное изделие или его части, полученные в результате ремонта, переходят в собственность сервисного центра.

14.3. Решение о возмещении затрат Потребителю, связанных с демонтажом, монтажом и транспортировкой неисправного изделия в период гарантийного срока принимается по результатам экспертного заключения, в том случае, если изделие признано ненадлежащего качества.

14.4. В случае, если результаты экспертизы покажут, что недостатки изделия возникли вследствие обстоятельств, за которые не отвечает изготовитель, затраты на экспертизу изделия оплачиваются Потребителем.

14.5. Изделия принимаются в гарантийный ремонт (а также при возврате) полностью укомплектованными.

ПАСПОРТ. РУКОВОДСТВО ПО ЭКСПЛУАТАЦИИ

ГАРАНТИЙНЫЙ ТАЛОН № _____

Наименование товара

**КОМНАТНЫЙ ДВУХОНТУРНЫЙ
WIFI-ХРОНОТЕРМОСТАТ**

№	Модель	Количество
1	VT. AC 713	

Название и адрес торговой организации _____

Дата продажи _____ Подпись продавца _____

Штамп или печать
торговой организации

С условиями гарантии СОГЛАСЕН:

ПОКУПАТЕЛЬ _____ (подпись)

**Гарантийный срок – 3 года (тридцать шесть месяцев) с даты
продажи конечному потребителю**

По вопросам гарантийного ремонта, рекламаций и претензий к качеству изделий обращаться в сервисный центр по адресу: г. Санкт-Петербург, ул. Профессора Качалова, дом 11, корпус 3, литер «А», тел/факс (812)3247750

При предъявлении претензии к качеству товара, покупатель предоставляет следующие документы:

1. Заявление в произвольной форме, в котором указываются:
 - название организации или Ф.И.О. покупателя, фактический адрес и контактные телефоны;
 - название и адрес организации, производившей монтаж;
 - краткое описание дефекта.
2. Документ, подтверждающий законность приобретения изделия.
3. Настоящий заполненный гарантийный талон.

Отметка о возврате или обмене товара:

Дата: «__» _____ 20__ г. Подпись _____

ПАСПОРТ. РУКОВОДСТВО ПО ЭКСПЛУАТАЦИИ