

# ТЕХНИЧЕСКИЙ ПАСПОРТ ИЗДЕЛИЯ



Изготовитель: VALTEC s.r.l., Via Pietro Cossa, 2, 25125-Brescia,



**КОНТРОЛЛЕР ДЛЯ СМЕСИТЕЛЬНЫХ УЗЛОВ  
СИСТЕМ НАПОЛЬНОГО ОТОПЛЕНИЯ («ТЁПЛЫХ ПОЛОВ»)**

**VT.K200.M**

ПС - 46027

# ТЕХНИЧЕСКИЙ ПАСПОРТ ИЗДЕЛИЯ

## **1. Назначение и область применения**

Контроллер **VT.K200. M** предназначен для измерения и автоматического пропорционально-интегрально-дифференциального (ПИД) регулирования температуры теплоносителя в смесительных узлах систем напольного отопления в соответствии с заданным графиком. Регулирование температуры теплоносителя осуществляется путем подачи управляющего сигнала на привод термостатического клапана смесительного узла. Величина управляющего сигнала зависит от показаний датчика температуры наружного воздуха и датчика температуры теплоносителя, входящих в комплект поставки контроллера.

Контроллер **VT.K200. M** адаптирован для работы с насосно-смесительным узлом **VT.COMBLS**, укомплектованным аналоговым сервоприводом **VT.TE 3061**. Заводская настройка температурного графика ( $-20^{\circ}\text{C}/+50^{\circ}\text{C}; +15^{\circ}\text{C}/+35^{\circ}\text{C}$ ) позволяет поддерживать достаточно комфортную температуру в помещениях с любой конструкцией теплого пола и при любых климатических условиях. В случае, когда по теплотехническому расчёту требуется задать иные температурные режимы, пользователь может самостоятельно задать температурный график. Никакие другие настройки контроллера не требуются.

В случае, когда в системе используются датчики температуры, отличные от комплектных, или применяется иной сервопривод (не VT.TE 3061), необходимо обратиться в службу техподдержки Valtec для получения доступа к расширенному меню контроллера.

## **2. Функции, выполняемые контроллером:**

- измерение и индикация температуры наружного воздуха;
- измерение и индикация температуры теплоносителя;
- вычисление требуемой величины выходного сигнала управления в соответствии с показаниями датчика наружной температуры по заданному пользователем графику зависимости температуры теплоносителя от температуры наружного воздуха;
- ПИД-регулирование сервоприводом термостатического клапана насосно-смесительного узла;
- автонастройка ПИД-регулятора в смонтированной системе;
- определение аварийных ситуаций при ошибках на входе и при обрыве в контуре регулирования;
- обмен данными, программирование прибора по сети через интерфейс RS-485 (интеграция в системы «умный дом»);
- преобразование переменного напряжения 190...245В в переменное напряжение 24В для питания сервопривода и в постоянное напряжение 24В для питания цифроаналогового преобразователя (ЦАП) контроллера;
- регулирование уровня яркости подсветки индикаторов;
- электропитание циркуляционного насоса смесительного узла (220В/50Гц);
- аварийное отключение циркуляционного насоса при достижении теплоносителем предельно допустимой температуры ( $60^{\circ}\text{C}$ ).

## ТЕХНИЧЕСКИЙ ПАСПОРТ ИЗДЕЛИЯ

### 3. Технические характеристики

№	Наименование характеристики	Ед.изм.	Значение
	<b>1.Контроллер</b>		
1.1	Напряжение питания	В	~90...245 (АС)
1.2	Частота тока питания	Гц	47...63
1.3	Потребляемая мощность	ВА	6
1.4	Периодичность опроса (время между двумя соседними измерениями), $\Delta t_{изм}$	сек	1,0
1.5	Предел основной допускаемой приведенной погрешности	%	±0,25
1.6	Диапазон напряжений выходного управляющего сигнала	В	0...10
1.7	Диапазон напряжения постоянного питания	В	15...32
1.8	Сопротивление нагрузки выходного сигнала	кОм	> 2
1.9	Степень защиты корпуса		IP20
1.10	Диапазон температур окружающего воздуха	°С	+1...+50
1.11	Относительная влажность окружающего воздуха	%	30...80
1.12	Тип интерфейса связи		RS-485
1.13	<i>Параметры выхода ВУ1 (привод смесительного клапана)</i>		
1.13.1	Напряжение питания	В	24(АС)
1.13.2	Максимальный ток	мА	300
1.13.3	Мощность	Вт	5
1.14	<i>Параметры выхода ВУ2 (циркуляционный насос)</i>		
1.14.1	Напряжение питания	В	220(АС)
1.14.2	Частота тока	Гц	50
1.14.3	Максимальный ток	А	1,0
1.14.4	Мощность	Вт	200
	<b>2.Датчик температуры теплоносителя (в комплекте)</b> (ТУ 4211-023-46526536-2009)	термопреобразователь сопротивления медный	
2.1	Номинальная статическая характеристика (НСХ)		50М

## ТЕХНИЧЕСКИЙ ПАСПОРТ ИЗДЕЛИЯ

2.2	Диапазон измеряемых температур	°С	-50...+150
2.3	Класс допуска		В
2.4	Показатель тепловой инерции	сек	До 30
2.5	Рабочий ток	мА	До 1
2.6	Сопротивление изоляции	МОм	Более 100
2.7	Степень защиты корпуса		IP54
2.8	Материал гильзы		12X18H10T
2.9	Условное давление	МПа	10
2.10	Подключение		3-х проводное
2.11	Допустимая погрешность		$\pm(0,25^{\circ}\text{C} + 0,0035\text{T})$
2.12	Значение единицы младшего разряда	°С	0,1
2.13	Длина соединительного кабеля	м	1,0
2.14	Отношение $W_{100}=R_{100}/R_0$		1,428
	<b>3. Датчик температуры наружного воздуха</b> (ТУ 4211-023-46526536-2009)	термопреобразователь сопротивления медный	
3.1	Номинальная статическая характеристика (НСХ)		50М
3.2	Диапазон измеряемых температур	°С	-50...+100
3.3	Класс допуска		В
3.4	Показатель тепловой инерции	сек	До 20
3.5	Рабочий ток	мА	До 1
3.6	Сопротивление изоляции	МОм	Более 100
3.7	Степень защиты корпуса		IP54
3.8	Материал гильзы		12X18H10T
3.9	Условное давление	МПа	10
3.10	Подключение		3-х проводное
3.11	Допустимая погрешность		$\pm(0,25^{\circ}\text{C} + 0,0035\text{T})$
3.12	Значение единицы младшего разряда	°С	0,1
3.13	Отношение $W_{100}=R_{100}/R_0$		1,428

# ТЕХНИЧЕСКИЙ ПАСПОРТ ИЗДЕЛИЯ

## 4. Габаритные и присоединительные размеры

### 4.1. Контроллер VT.K200.M



### 4.2. Датчик температуры теплоносителя с кабелем

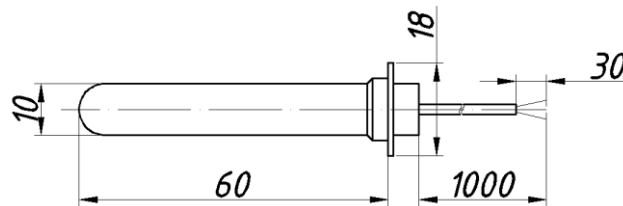

### 4.3. Датчик температуры наружного воздуха (кабель в комплект поставки не входит)

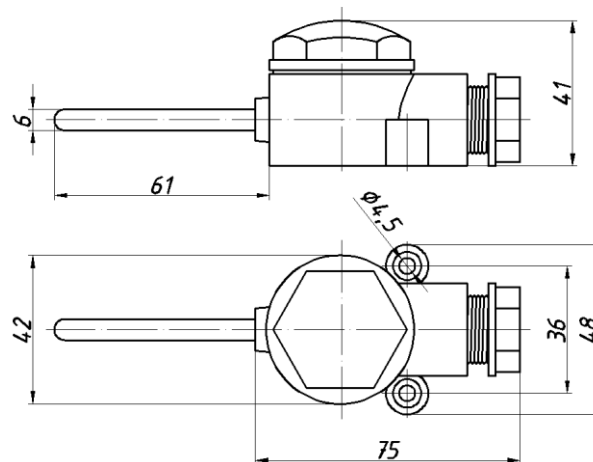

## ТЕХНИЧЕСКИЙ ПАСПОРТ ИЗДЕЛИЯ

### 5. Указания по монтажу и подключению прибора

#### 5.1. Меры безопасности

5.1.1. По способу защиты от поражения электрическим током прибор соответствует классу «0» по ГОСТ 12 2.007.0.

5.1.2. При эксплуатации, техническом обслуживании и поверке необходимо соблюдать требования ГОСТ 12.3.019, «Правил эксплуатации электроустановок потребителей» и «Правил охраны труда при эксплуатации электроустановок потребителей».

5.1.3. Открытые контакты клеммной колодки прибора при эксплуатации находятся под напряжением величиной до 250В, опасным для человеческой жизни. Любые подключения к прибору и работы по его техническому обслуживанию производить только при отключенном питании прибора и исполнительных механизмов.

5.1.4. Не допускается попадание влаги на контакты выходного разъема и внутренние электроэлементы прибора. Запрещается использование прибора в агрессивных средах с содержанием в атмосфере кислот, щелочей, масел и т.п.

5.1.5. Подключение, регулировка и техобслуживание прибора должны производиться только квалифицированными специалистами, изучившие паспорт или инструкцию по эксплуатации.

#### 5.2. Монтаж элементов прибора

##### 5.2.1. Монтаж контроллера:

1. -выдвиньте и снимите верхнюю фиксирующую планку



2.- отсоедините контроллер от монтажной панели



3.- заведите соединительные кабели в окошко монтажной панели, присоедините их к клеммам в соответствии со схемой подключения и закрепите монтажную панель на несущей конструкции



4. - установите контроллер на монтажной панели и оденьте верхнюю фиксирующую планку

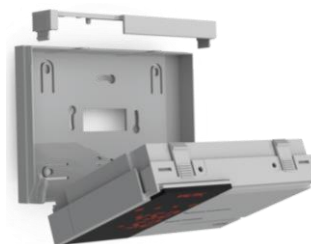

## ТЕХНИЧЕСКИЙ ПАСПОРТ ИЗДЕЛИЯ

### 5.3. Монтаж внешних линий связи и управления

#### 5.3.1. Параметры линий соединения прибора с датчиками и исполнительным механизмом

<i>Датчик/сигнал</i>	<i>Предельная длина линии, м</i>	<i>Максимальное сопротивление линии, Ом</i>	<i>Исполнение линии</i>
Датчик температуры теплоносителя и датчик температуры наружного воздуха	100	15	3х-проводное, провода равной длины и сечения
Управляющий сигнал	100	5	2х-проводное

5.3.2. Для обеспечения надежности электрических соединений рекомендуется использовать кабели с медными многопроволочными жилами, концы которых перед подключением следует тщательно зачистить и облудить. Зачистку жил необходимо выполнять с таким расчетом, чтобы их оголенные концы после подключения к прибору не выступали за пределы клеммника. Сечение жил кабеля не должно превышать 1 мм<sup>2</sup>.

5.3.3. При прокладке линий «прибор-датчик» следует выделить их в самостоятельную трассу (или несколько трасс). Трассы располагать отдельно от силовых кабелей, а так же от кабелей, создающих высокочастотные и импульсные помехи.

5.3.4. Один из проводов датчика температуры теплоносителя имеет красную метку. Провод с этой меткой обязательно должен быть подключен к клемме 14 прибора.

5.3.5. Датчик температуры наружного воздуха должен быть подключен тремя проводами. При этом на одну из двух клемм датчика присоединяется два провода. Одиночный провод, присоединенный к противоположной клемме датчика, обязательно должен быть подключен к клемме 13 или 14 прибора. Это необходимо для правильной работы модуля корректировки сопротивления линии связи.

5.3.6. Для защиты входных цепей прибора от возможного пробоя зарядами статического электричества, накопленного на линиях связи «прибор-датчик», перед подключением к клеммам прибора их жилы следует на 1-2 секунды соединить с винтом заземления.

5.3.7. Линия управления должна соединяться с сервоприводом, рассчитанным на аналоговое управление напряжением от 0 до 10 В.

5.3.8. Все соединения датчиков и сервопривода должны быть выполнены в строгом соответствии со схемой, представленной на рисунке:

## ТЕХНИЧЕСКИЙ ПАСПОРТ ИЗДЕЛИЯ

VT.K200M - **H2** . **AC**

~90...245В 50Гц 10ВА

IP **20**

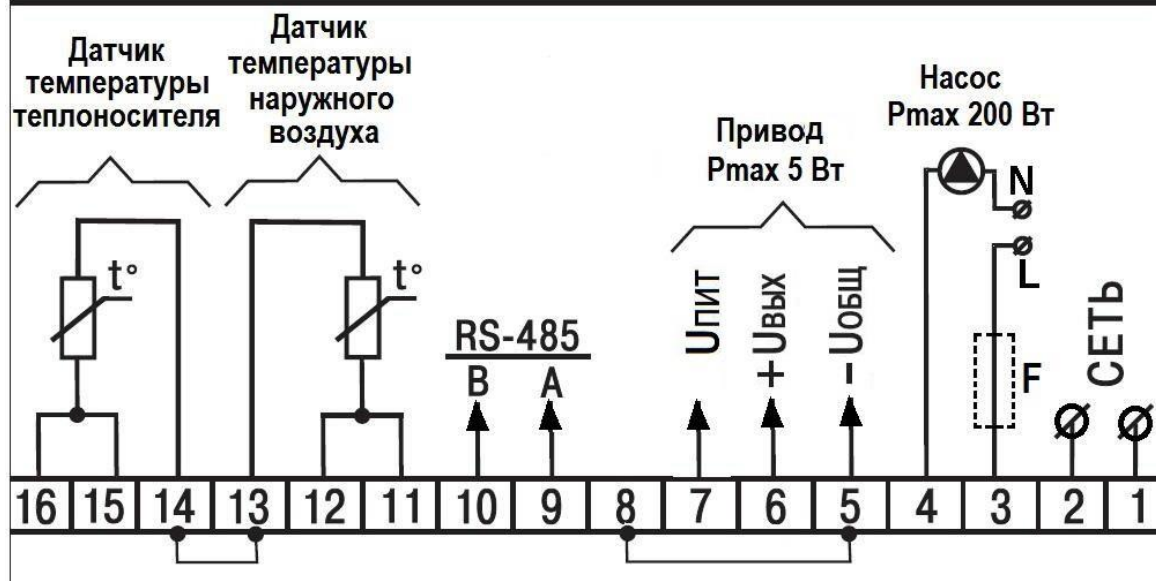

5.3.9. Подключение привода *VT.TE 3061* осуществляется в следующем порядке: клемма 7 –чёрный провод; 6 –красный провод; 5 – синий провод.

### 5.4. Подключение прибора к электропитанию

5.4.1. Подключение прибора следует производить к сетевому фидеру 220В/50Гц, не связанному непосредственно с питанием мощного силового оборудования. Во внешней цепи рекомендуется установить выключатель питания, обеспечивающий отключение прибора от сети и плавкие предохранители на ток 0,5А.



## ТЕХНИЧЕСКИЙ ПАСПОРТ ИЗДЕЛИЯ

### 6. Органы индикации и управления контроллера



- верхний цифровой индикатор («Температура теплоносителя») в рабочем режиме отображает текущее значение температуры погружного датчика (в режиме настройки – название параметра);

- нижний цифровой индикатор («Внешняя температура») отображает текущее значение температуры датчика наружного воздуха, уставки и управляющего сигнала (в режиме настройки – значение параметра или название группы параметров);

- индикатор «КЛАПАН» периодически светится, если на привод клапана подается управляющий сигнал. Периодичность свечения прямопропорциональна уровню управляющего сигнала;

- индикатор «АВАРИЯ» мигает, если зафиксирован обрыв в контуре регулирования;









- индикатор «СТОП» светится

постоянно, если контроллер остановлен; мигает – при сбое или аппаратной ошибке;

- индикатор «АВТОНАСТРОЙКА» - светится в процессе автонастройки. При удачном завершении автонастройки гаснет; при неудачном завершении автонастройки – мигает.

- клавиша  - увеличение значения параметра при настройке; переход к следующему пункту меню или параметру;

## ТЕХНИЧЕСКИЙ ПАСПОРТ ИЗДЕЛИЯ



- клавиша  - уменьшение значения параметра при настройке; переход к предыдущему пункту меню или параметру;
- длительное (более 3 сек) нажатие клавиши  - вход в меню;
- кратковременное (до 1 сек) нажатие клавиши  - вход в группу параметров; запись значения параметра с одновременным переходом к следующему параметру группы;
- одновременное нажатие клавиш  и  - переход в режим ручного управления;
- одновременное нажатие клавиш ,  и  - доступ к сервис-коду (*доступен только для сервисной службы*)

### 7. Соответствие символов цифровых индикаторов буквам латинского алфавита

А	Ь	С	д	Е	Ғ	Н	і	Ј	К	Л	М	п	н	о	Р	q	г	5	т	U	у	у	у	у	з
A	b	C	d	E	F	G	H	i	J	K	L	M	n	O	P	Q	r	S	t	U	V	W	X	Y	Z

### 8. Включение прибора

- 8.1. После включения питания, запускается процесс инициализации прибора, при котором цифровые индикаторы и светодиоды не светятся, выходные устройства находятся в состоянии «выключено». Процесс инициализации занимает около 2-х секунд.
- 8.2. После инициализации прибор переходит в режим «РАБОТА». При этом производится измерение входных параметров, вывод их на цифровые индикаторы, а также формируется управляющий сигнал.
- 8.3. При наличии каких-либо неисправностей на цифровой индикатор выводится сообщение об ошибке.

<i>Вид сообщения</i>	<i>Описание</i>	<i>Вид сообщения</i>	<i>Описание</i>
	Ошибка на входе: обрыв, короткое замыкание датчика, его неправильное подключение (выход измеряемой величины за границы заданного диапазона). После устранения неисправности работа прибора восстанавливается автоматически.		Ошибка вычисления
			Ошибка внутреннего преобразования

## ТЕХНИЧЕСКИЙ ПАСПОРТ ИЗДЕЛИЯ

### 9. Настройка и программирование прибора



9.1. Вход в режим настройки осуществляется длительным (3 сек) нажатием клавиши **M**. При отключении питания заданные параметры сохраняются в энергонезависимой памяти прибора.

Заводская настройка контроллера соответствует оптимальному режиму напольного отопления для большинства регионов России.

9.2. Навигация при настройке показана на схемах:

№	Индикация	Значение индикации	Примечания	Переходы			
				M-1 сек	M-3 сек	+	-
1		Режим работы. Отображение температуры теплоносителя и внешней температуры		Настройка авторегулирования (2)	Меню рабочих параметров (4)	-	-
2		Настройка авторегулирования	Регулятор находится в рабочем режиме	Меню автонастройки (3)	Меню рабочих параметров (4)	Остановка регулятора (STOP)	-
3		Меню автонастройки	Автонастройка выключена	Режим работы (1)	Меню рабочих параметров (4)	Включение автонастройки (RUN)	-
4		Меню рабочих параметров		Режим работы (1)	Режим работы (1)	Меню параметров графика (5)	-
5		Меню параметров графика		Количество узловых точек графика (6)	Количество узловых точек графика(6)	-	Меню рабочих параметров (4)

## ТЕХНИЧЕСКИЙ ПАСПОРТ ИЗДЕЛИЯ

6		Количество узловых точек графика	От 1 до 10.	Внешний параметр 1 (7)	Меню параметров графика (5)	Увеличение значение	Уменьшение значения
7		Значение внешнего параметра в точке 1		Значение регулируемого параметра 1 (8)	Меню параметров графика (5)	Увеличение значение	Уменьшение значения
8		Значение регулируемого параметра 1		Значение внешнего параметра 2 (и так далее по количеству точек)	Меню параметров графика (5)	Увеличение значение	Уменьшение значения

9.3. Температурный график регулирования может задаваться по нескольким характеристическим точкам (от 2-х до 10-ти). Для каждой точки задается значение температуры наружного воздуха и соответствующая температура теплоносителя. Точки по графику задаются слева направо (см. рис.)

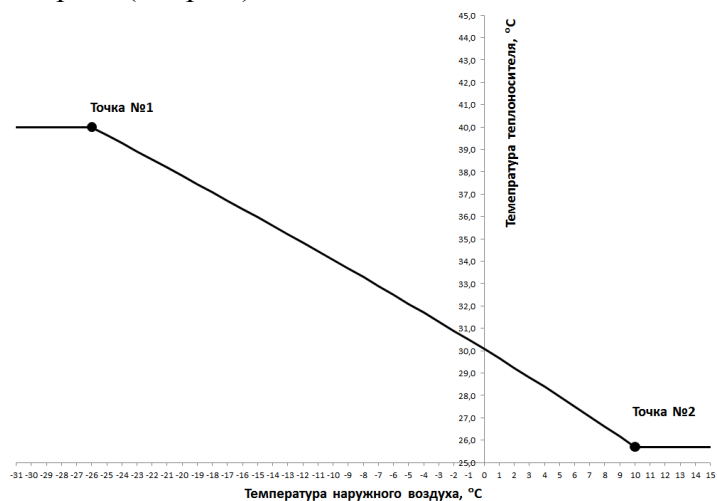

## ТЕХНИЧЕСКИЙ ПАСПОРТ ИЗДЕЛИЯ

9.4. Для автонастройки ПИД-регулятора необходимо запустить систему напольного отопления, дать ей проработать в течение 30 мин., после чего действовать в соответствии со следующей схемой:

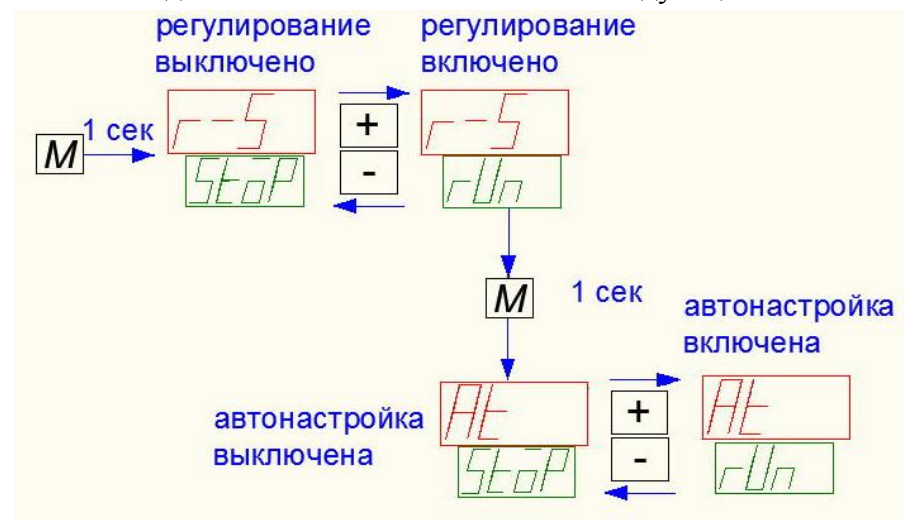

9.5. При выходе на режим автонастройки индикатор «**АВТОНАСТРОЙКА**» загорится и, в случае успешной настройки, погаснет. Если индикатор начнет мигать, необходимо отключить прибор и заново проделать операции.

### **10. Настройка контроллера с помощью конфигуратора**

10.1. Контроллер **VT.K200. M** может быть настроен через персональный компьютер с помощью программы «КонфигураторK200». Программу можно скачать с сайта [www.valtec.ru](http://www.valtec.ru).

10.2. Для установки и работы Конфигуратора необходимы следующие программные и аппаратные средства:

- персональный компьютер с операционной системой семейства Windows;
- наличие последовательных портов на компьютере;
- преобразователь интерфейсов RS-485 (полудуплекс) в COM/USB.

10.3. Для установки программы «КонфигураторK200» на компьютер следует выполнить следующие действия:

- запустить программу-установщик «Конфигуратор K200», дважды щелкнув левой кнопкой мыши по файлу КонфигураторK200.exe;
- следуя инструкциям программы, установить Конфигуратор на ПК.

Для удаления Конфигуратора требуется выполнить следующие действия:

## ТЕХНИЧЕСКИЙ ПАСПОРТ ИЗДЕЛИЯ

- выбрать в меню Windows «Пуск -> Настройка -> Панель управления -> Установка и удаление программ»;
- в появившемся окне выбрать «Конфигуратор K200»;
- нажать кнопку «Удалить».

10.4. Для подключения необходимо подключить контроллер «*VT.K200.M*» (клеммы А и В на контроллере) к преобразователю интерфейсов, сам преобразователь интерфейсов подключить к персональному компьютеру с установленным ПО «КонфигураторK200». При подключении к ПК через интерфейс RS-232 необходимо убедиться, что COM-порты подключены и номер COM-порта в диспетчере устройств соответствует номеру в настройках сети Конфигуратора. В случае подключения к ПК по USB-интерфейсу, следует убедиться, что установлены драйверы преобразователя и настроен виртуальный COM-порт для этого USB устройства (преобразователь интерфейсов). Далее следует запустить программу «КонфигураторK200» и выставить сетевые настройки в соответствии с настройками контроллера и преобразователя. Затем выбирается пункт «Определить автоматически» и нажимается кнопка «Подключить устройство».

Сетевые настройки контроллера и Конфигуратора.

<i>Параметр</i>	<i>Принимаемые значения</i>	<i>Пункт настроек Конфигуратора</i>	<i>Пункт настроек K200 (в подменю «сетт» (10))</i>
Имя последовательного порта, к которому подключен преобразователь интерфейсов	COM1... COM32	Имя порта	-
Тип используемого преобразователя интерфейса	Авто или АС3	Преобразователь интерфейсов	-
Скорость обмена данными по интерфейсу RS-485	2.4, 4.8, 9.6, 14.4, 19.2, 28.8, 38.4, 56.6, 115.2 кбит/с	Скорость обмена данными	bPS (47)
Базовый адрес прибора в сети	0..255 при длине имени 8 бит, 0..2047 при 11 битах.	Базовый адрес прибора	Addr (49)
Длина сетевого адреса	8 бит или 11 бит	Длина сетевого адреса	A.LEn (48)
Задержка при ответе по RS-485	От 1 до 45 мс	-	rSdL (50)

### **11. Варианты подключения сервоприводов**

11.1. К контроллеру напрямую могут быть параллельно подключено не более 2-х сервоприводов типа VT.TE3061. При большем количестве сервоприводов, их включение производится через дополнительный понижающий трансформатор в соответствии со следующей схемой:



## ТЕХНИЧЕСКИЙ ПАСПОРТ ИЗДЕЛИЯ

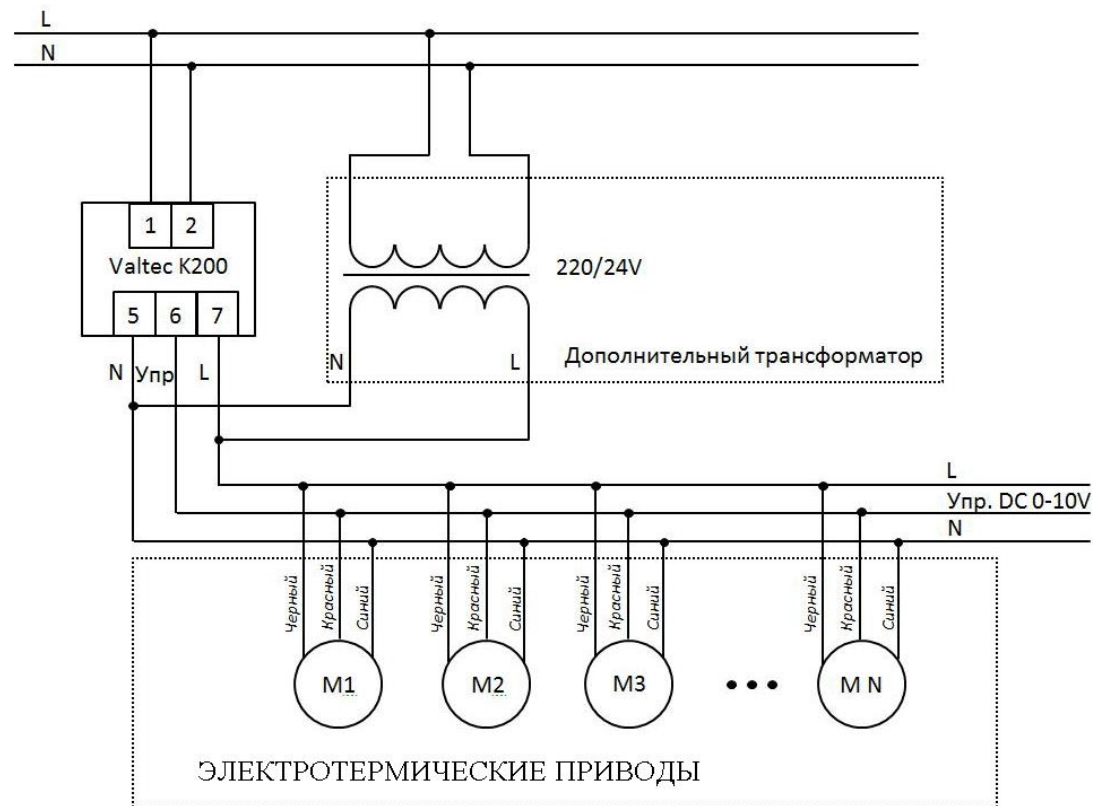

Трансформатор должен обладать выходным напряжением 24В, входным 220В (соблюдать полярность). Трансформатор должен быть подключен к тем же проводам питания АС 220 В, что и контроллер *VT.K200. M*. Выход трансформатора подключается параллельно выходам питания контроллера (клеммы 5 и 7).

Количество подключаемых сервоприводов	Мощность доп. трансформатора, ВА	Пример марки трансформатора
6	10	ABB ELCTM10/24
8	15	ABB ELCTM15/24
14	30	ABB ELCTM30/24
18	40	ABB ELCTM40/24

11.2. Подключение ротационного привода VT.V106A, а также любого другого привода с потребляемым током свыше 300мА, должно производиться по следующей схеме:





## ТЕХНИЧЕСКИЙ ПАСПОРТ ИЗДЕЛИЯ

### **12. Комплект поставки**

<i>№</i>	<i>Наименование</i>	<i>Ед.изм.</i>	<i>К-во</i>
1	Контроллер <i>VT.K200.M</i>	шт	1
2	Датчик температуры наружного воздуха	шт	1
3	Датчик температуры теплоносителя с кабелем длиной 100 см	шт	1
4	Комплект крепежных шурупов	шт	4
5	Технический паспорт	шт	1
6	Упаковка	шт	1

### **13. Указания по эксплуатации и техническому обслуживанию**

13.1. Контроллер должен эксплуатироваться при параметрах, изложенных в технических характеристиках.

13.2. Через 30 дней после пуска прибора в эксплуатацию подтяните винты клемм во избежание подгорания клеммной колодки.

13.3. Не допускайте грубых механических воздействий на корпус изделия, а также контакта с кислотами, щелочами, растворителями.

13.4. Содержите прибор в чистоте, не допускайте попадания загрязнений, жидкостей, насекомых внутрь изделия.

### **14. Условия хранения и транспортировки**

14.1. Изделия должны храниться в упаковке предприятия – изготовителя по условиям хранения 3 по ГОСТ 15150.

14.2. Транспортировка изделий должна осуществляться в соответствии с условиями 5 по ГОСТ 15150.

### **15. Консервация**

15.1. Консервация изделия производится в закрытом вентилируемом помещении при температуре окружающего воздуха от 15 до 40°C и относительной влажности до 80% при отсутствии в окружающей среде агрессивных примесей.

15.2. Консервация изделия производится в соответствии с требованиями ГОСТ 9.014

15.3. Срок защиты без переконсервации – 10 лет.

15.4. По конструктивному признаку изделие относится к группе исполнения В4 по ГОСТ 12997.

### **16. Утилизация**

16.1. Утилизация изделия (переплавка, захоронение, перепродажа) производится в порядке, установленном Законами РФ от 04 мая 1999 г. № 96-ФЗ "Об охране атмосферного воздуха" (в редакции от 01.01.2015), от 24 июня 1998 г. № 89-ФЗ (в редакции от 01.02.2015г) "Об отходах производства и потребления", от 10 января 2002 № 7-ФЗ « Об охране окружающей среды» (в редакции от 01.01.2015), а также другими российскими и региональными нормами, актами, правилами, распоряжениями и пр., принятыми во исполнение указанных законов.

16.2. Содержание благородных металлов: нет.

## ТЕХНИЧЕСКИЙ ПАСПОРТ ИЗДЕЛИЯ

### **17. Гарантийные обязательства**

17.1. Изготовитель гарантирует соответствие изделия требованиям безопасности, при условии соблюдения потребителем правил использования, транспортировки, хранения, монтажа и эксплуатации.

17.2. Гарантия распространяется на все дефекты, возникшие по вине завода-изготовителя.

17.3. Гарантия не распространяется на дефекты, возникшие в случаях:

- нарушения паспортных режимов хранения, монтажа, испытания, эксплуатации и обслуживания изделия;
- ненадлежащей транспортировки и погрузо-разгрузочных работ;
- наличия следов воздействия веществ, агрессивных к материалам изделия;
- наличия повреждений, вызванных пожаром, стихией, форс - мажорными обстоятельствами;
- повреждений, вызванных неправильными действиями потребителя;
- наличия следов постороннего вмешательства в конструкцию изделия.

17.4. Производитель оставляет за собой право внесения изменений в конструкцию, улучшающие качество изделия при сохранении основных эксплуатационных характеристик.

### **18. Условия гарантийного обслуживания**

18.1. Претензии к качеству товара могут быть предъявлены в течение гарантийного срока.

18.2. Неисправные изделия в течение гарантийного срока ремонтируются или обмениваются на новые бесплатно. Решение о замене или ремонте изделия принимает сервисный центр. Замененное изделие или его части, полученные в результате ремонта, переходят в собственность сервисного центра

18.3. Затраты, связанные с демонтажом, монтажом и транспортировкой неисправного изделия в период гарантийного срока Покупателю не возмещаются.

18.4. В случае необоснованности претензии, затраты на диагностику и экспертизу изделия оплачиваются Покупателем.

18.5. Изделия принимаются в гарантийный ремонт (а также при возврате) полностью укомплектованными.

Valtec s.r.l.  
Amministratore  
Delegato

# ТЕХНИЧЕСКИЙ ПАСПОРТ ИЗДЕЛИЯ

## ГАРАНТИЙНЫЙ ТАЛОН № \_\_\_\_\_

Наименование товара

### КОНТРОЛЛЕР ДЛЯ СМЕСИТЕЛЬНЫХ УЗЛОВ СИСТЕМ НАПОЛЬНОГО ОТОПЛЕНИЯ

№	Модель	Количество
1	<i>VT.K200.M</i>	
2		

Заводской номер контроллера \_\_\_\_\_

Название и адрес торгующей организации \_\_\_\_\_

Дата продажи \_\_\_\_\_ Подпись продавца \_\_\_\_\_

Штамп или печать  
торгующей организации

Штамп о приемке

**С условиями гарантии СОГЛАСЕН:**

ПОКУПАТЕЛЬ \_\_\_\_\_ (подпись)

**Гарантийный срок - Двенадцать месяцев со дня продажи**

По вопросам гарантийного ремонта, рекламаций и претензий к качеству изделий обращаться в сервисный центр по адресу: г.Санкт-Петербург, ул. Профессора Качалова, дом 11, корпус 3, литер «А», тел/факс (812)3247750

При предъявлении претензии к качеству товара, покупатель предоставляет следующие документы:

- Заявление в произвольной форме, в котором указываются:
  - название организации или Ф.И.О. покупателя, фактический адрес и контактные телефоны;
  - название и адрес организации, производившей монтаж;
  - основные параметры системы, в которой использовалось изделие;
  - краткое описание дефекта.
- Документ, подтверждающий покупку изделия (накладная, квитанция).
- Настоящий заполненный гарантийный талон.

**Отметка о возврате или обмене товара:**

Дата: «\_\_» \_\_\_\_\_ 20\_\_ г. Подпись \_\_\_\_\_